



Adressierbarer akustischer Signalgeber

SPP-400

Firmwareversion 1.00

DE

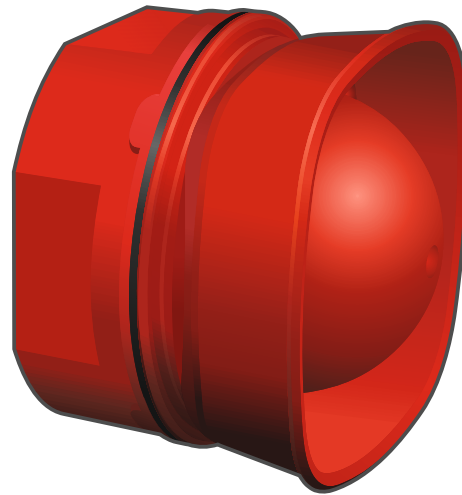

spp-400_de 02/23

Satel®

SATEL sp. z o.o. • ul. Budowlanych 66 • 80-298 Gdańsk • POLEN
Tel. +48 58 320 94 00
www.satel.pl

WICHTIG

Das Gerät soll durch qualifiziertes Fachpersonal installiert werden.

Bevor Sie zur Installation übergehen, lesen Sie bitte sorgfältig diese Anleitung, um eventuelle Fehler und dadurch eine fehlerhafte Funktion oder Beschädigungen an der Anlage zu vermeiden.

Alle elektrischen Anschlüsse sind bei abgeschalteter Stromversorgung auszuführen.

Eingriffe in die Konstruktion, eigenmächtige Reparaturen oder Änderungen, die vom Hersteller nicht erlaubt sind, lassen die Garantie entfallen.

In der Anleitung finden Sie folgende Symbole:



- Hinweis,



- Warnung.

Der Signalgeber SPP-400 für den Innenbereich informiert akustisch über Alarm. Er ist für den Betrieb in der Melderlinie der adressierbaren Brandmelderzentrale ACSP-402 vorgesehen.

1. Eigenschaften

- Akustische Signalisierung mithilfe des piezoelektrischen Wandlers erzeugt.
- Von der Zentrale gesteuerte Signalisierung:
 - verschiedene Signalisierungsarten für verschiedene Alarmsituationen.
 - 32 Typen der akustischen Signalisierung zur Auswahl.
- Bidirektionaler Kurzschlussisolator
- Stromversorgung aus der Melderlinie.

2. Installation



Alle elektrischen Anschlüsse sind bei abgeschalteter Stromversorgung auszuführen.

Der Signalgeber ist für die Installation in Innenräumen mit normaler Luftfeuchtigkeit vorgesehen.

1. Drehen Sie den Deckel gegen den Uhrzeigersinn und nehmen Sie ihn ab (Abb. 1).

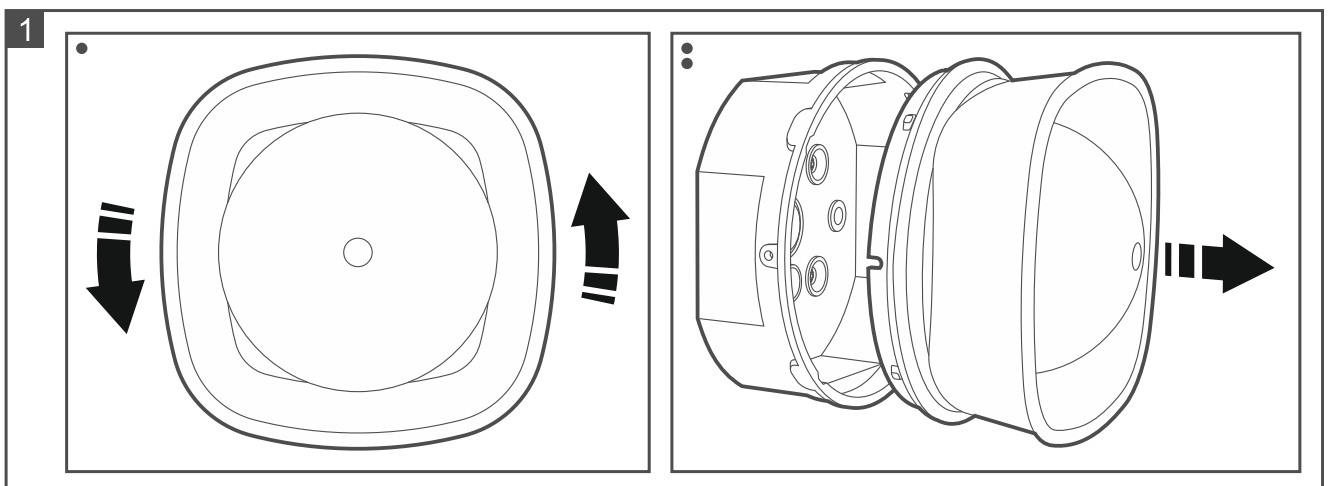

2. Bohren Sie Löcher für die Schrauben im Gehäuseunterteil. Das Gehäuseunterteil kann mit Senkkopfschrauben (Abb. 2) oder Flachkopfschrauben (Abb. 3) an die Wand geschraubt werden.
3. Bohren Sie ein Loch für die Kabel im Gehäuseunterteil (Abb. 4).
4. Halten Sie das Gehäuseunterteil an die Wand und markieren Sie die Position der Montagelöcher.
5. Bohren Sie in der Wand Löcher für Montagedübel.
6. Führen Sie die Kabel in das Gehäuseunterteil ein.
7. Mit Dübeln und Schrauben befestigen Sie das Gehäuseunterteil an der Wand. Die Dübel sollen an die Montagefläche entsprechend angepasst werden (andere für Beton oder Ziegel, andere für Gips usw.).

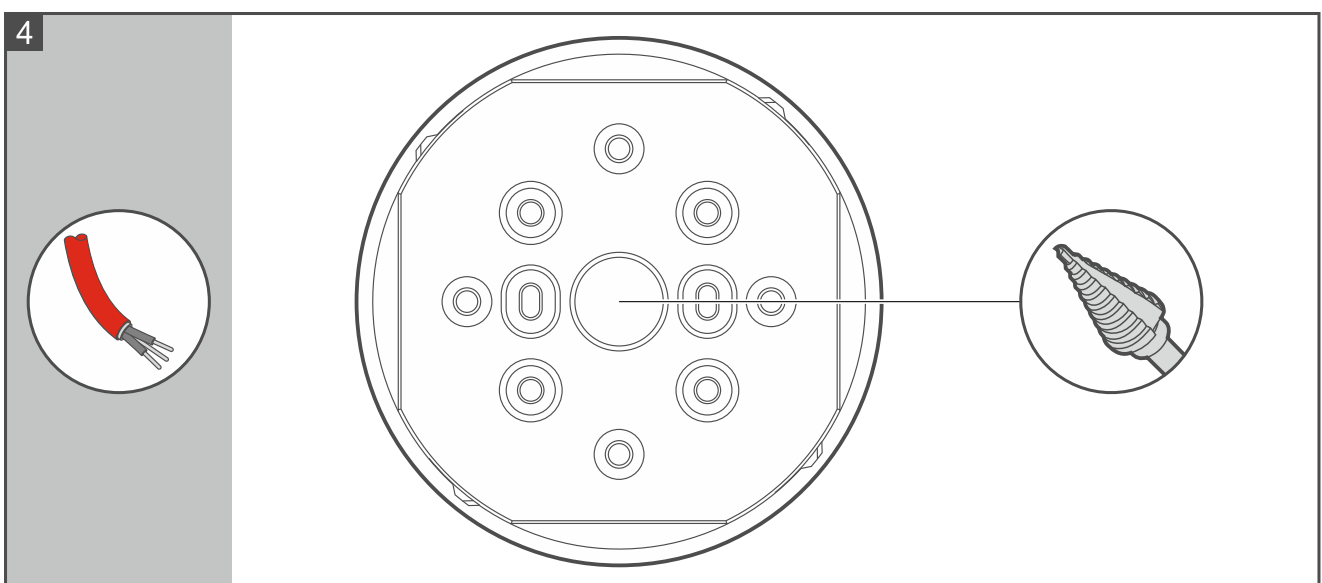
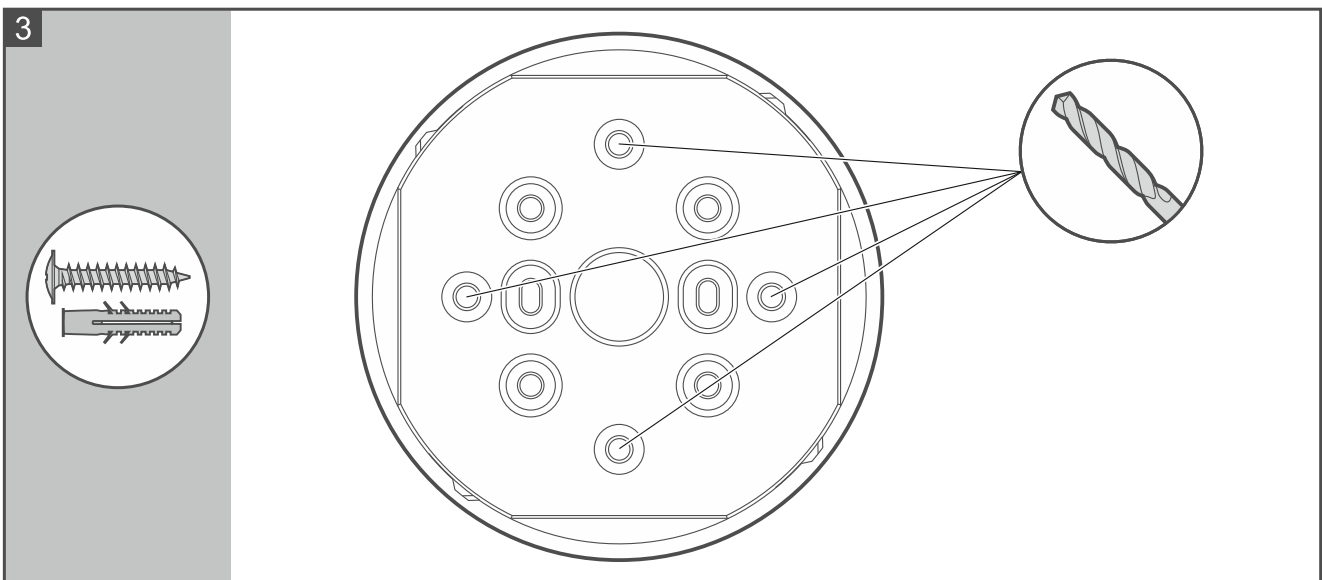
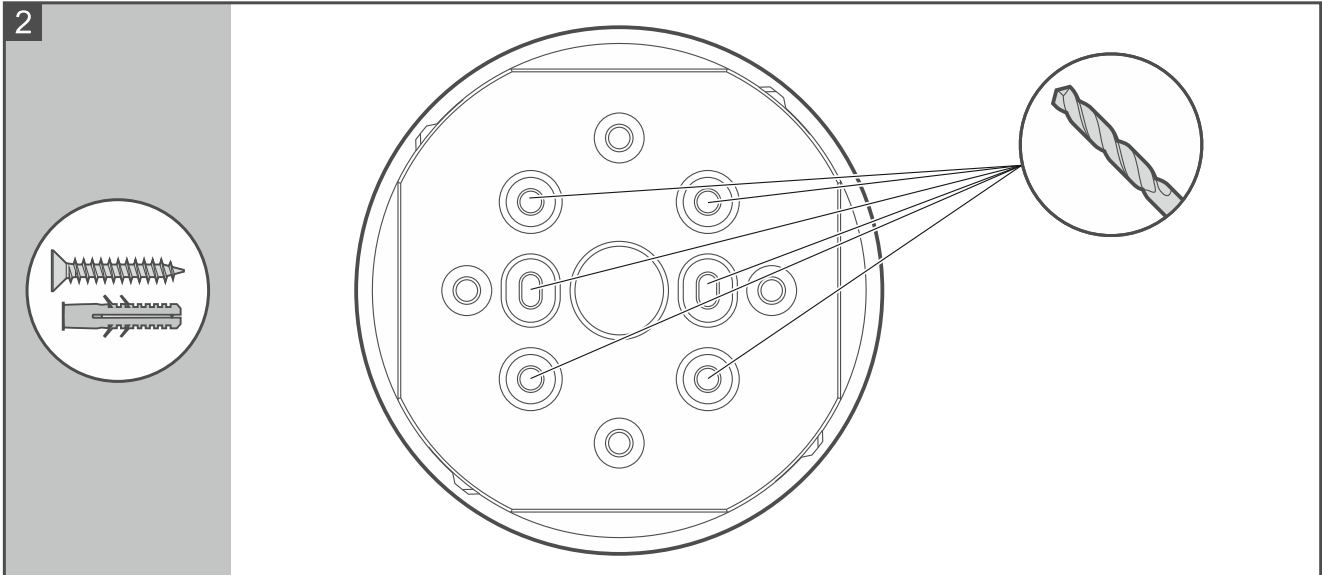

8. Schließen Sie die Leitungen der Melderlinie an den Signalgeber an (Abb. 5 – Ringleitung (Loop); Abb. 6 – Stichleitung). An die Klemmen A+ und A- schließen Sie die Leitungen von der Zentrale / einem anderen Gerät an. An die Klemmen B+ und B- schließen Sie die Leitungen zum anderen Gerät / Zentrale an. Im Falle einer Stichleitung, wenn der

Signalgeber das letzte Gerät ist, das an die Leitung angeschlossen ist, schließen Sie keine Leiter an die Klemmen B+ und B- an (Abb. 6). Schließen Sie die Kabelschirme an die Klemmen E / \perp an.

9. Setzen Sie den Deckel auf und drehen Sie ihn im Uhrzeigersinn (Abb. 7).

10. Sperren Sie den Deckel mit der Schraube (Abb. 8).

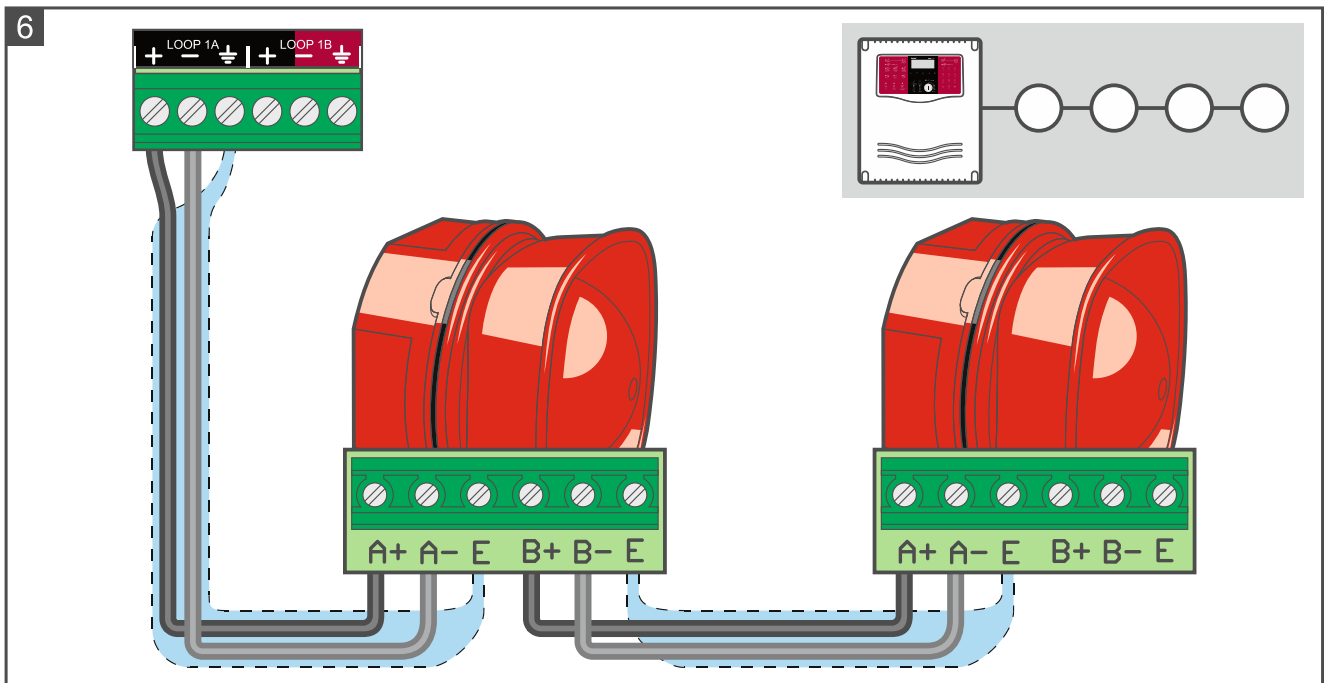
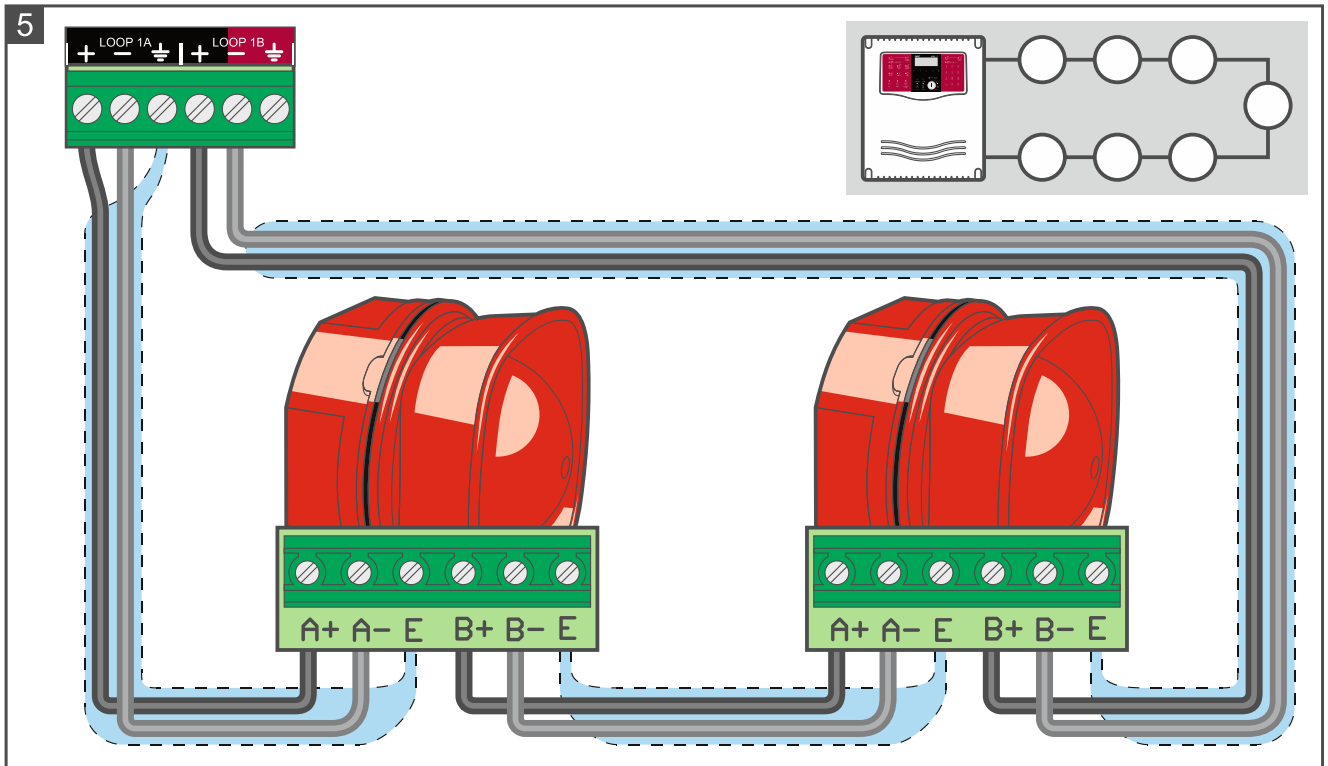

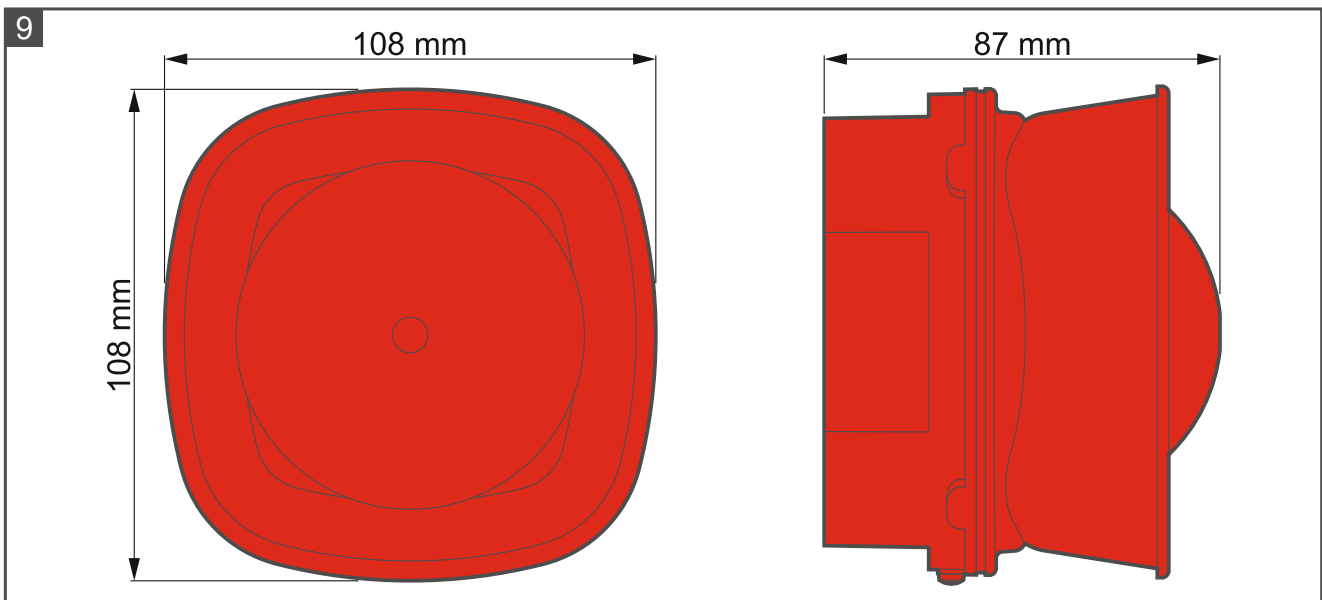
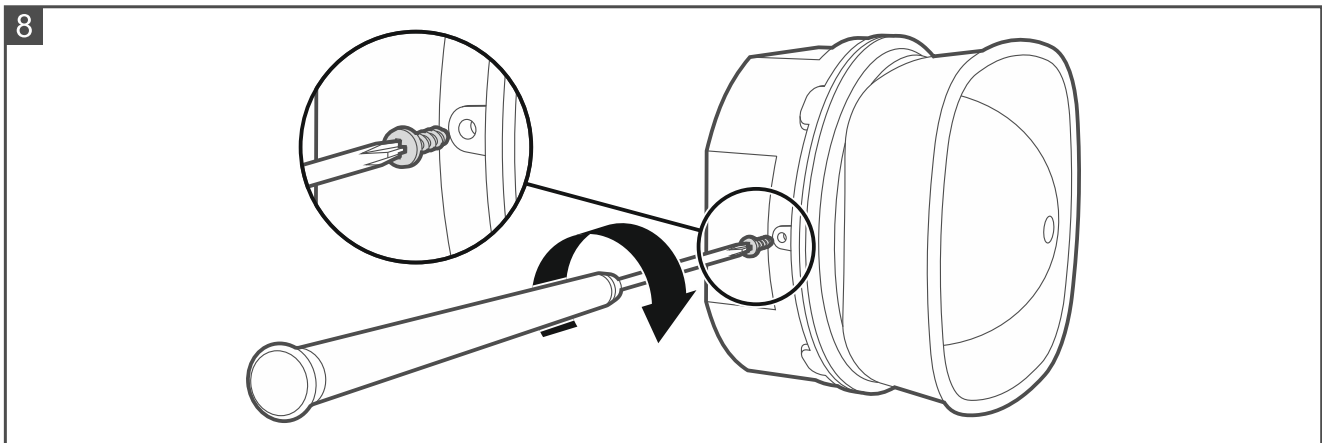
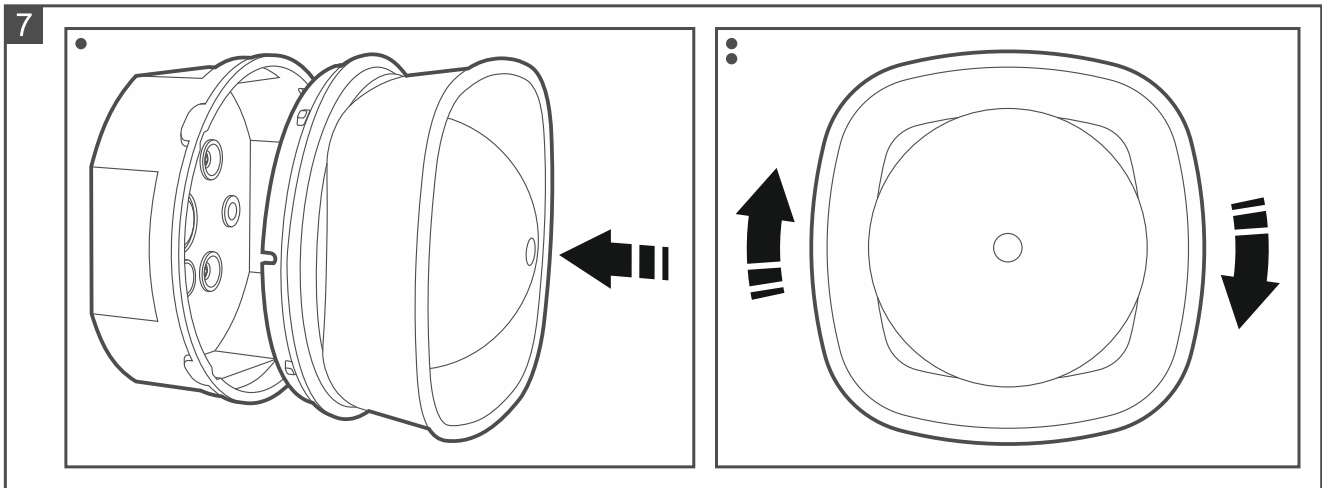

3. Akustische Signalisierung

Die Einstellungen der akustischen Signalisierung konfigurieren Sie in der Zentrale. Für jede Alarmsituation können Sie eine andere Signalisierungsart aus den 32 verfügbaren auswählen (siehe Tabelle 1).















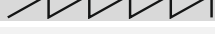





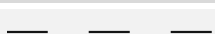





Nr.	Akustische Signalisierung		
		Frequenz Hz	Beschreibung
1		800 & 970	2 Hz (250 ms – 250 ms)
2		800-970	7 Hz (7/s)
3		800-970	1 Hz (1/s)
4		2850	Dauernd
5		2400-2850	7 Hz
6		2400-2850	1 Hz
7		500-1200	3 s Ton, 0,5 s Pause, wiederholt
8		1200-500	1 Hz
9		2400-2850	2 Hz (250 ms – 250 ms)
10		970	0.5 Hz (1 s)
11		800 & 970	1 Hz (500 ms – 500 ms)
12		2850	0.5 Hz (1 s)
13		970	0.8 Hz (250 ms / 1 s)
14		970	Dauernd
15		554 & 440	100 ms – 400 ms
16		660	3.3 Hz (150 ms)
17		660	0.28 Hz (1.8 s)
18		660	0.05 Hz (13 s / 6.5 Hz)
19		660	Dauernd
20		554 & 440	0.5 Hz (1 s)
21		660	1 Hz (500 ms – 500 ms)
22		2850	4 Hz (150 ms / 100 ms)
23		800-970	50 Hz
24		2400-2850	50 Hz
25		970	3 x 500 ms Ton, 1.5 s Pause, wiederholt
26		800-970	3 x 500 ms Ton, 1.5 s Pause, wiederholt
27		970 & 800	3 x 500 ms Ton, 1.5 s Pause, wiederholt
28		2400	Dauernd
29		990 & 650	2 Hz (250 ms – 250 ms) (Symphoni Tones)
30		510 & 610	2 Hz (250 ms – 250 ms) (Squashni Micro Tones)
31		300-1200	1 Hz
32		510 & 610	1 Hz (500 ms – 500 ms)

Tabelle 1.

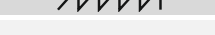
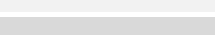
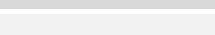
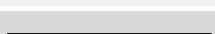
Tonart / Spannungsversorgung	Minimaler Schallpegel [dBA] je nach Winkel [°]					
	15°	45°	75°	105°	135°	165°
1 / 18 V DC	81,1	87,2	91,5	91,9	87,1	80,7
1 / 26 V DC	82,9	88,9	94,4	94,6	91,5	84,1
2 / 18 V DC	79,3	86,9	90,5	90,2	85,4	78,4
2 / 26 V DC	82,1	88,8	92,9	93,0	89,3	81,1
3 / 18 V DC	80,2	88,0	91,7	91,8	86,3	79,5
3 / 26 V DC	82,5	89,3	93,9	94,1	89,9	81,6
4 / 18 V DC	71,8	82,7	85,0	84,1	82,1	72,1
4 / 26 V DC	71,0	81,5	83,6	85,3	83,1	71,6
5 / 18 V DC	76,1	85,3	86,6	86,0	83,2	74,6

Tonart / Spannungsversorgung	Minimaler Schallpegel [dBA] je nach Winkel [°]					
	15°	45°	75°	105°	135°	165°
5 / 26 V DC	76,2	84,6	86,5	87,1	84,9	76,0
6 / 18 V DC	78,0	86,7	88,0	86,8	85,1	75,8
6 / 26 V DC	77,5	85,5	86,7	87,4	85,4	77,0
7 / 18 V DC	80,1	87,5	91,7	91,8	86,1	80,4
7 / 26 V DC	83,8	88,9	94,5	94,8	90,8	83,3
8 / 18 V DC	79,7	87,0	90,9	90,9	85,4	79,1
8 / 26 V DC	82,4	88,5	93,4	93,6	89,5	82,3
9 / 18 V DC	75,9	81,6	86,9	86,2	80,6	74,7
9 / 26 V DC	76,0	81,6	86,1	87,3	83,0	76,2
10 / 18 V DC	79,9	87,2	91,6	91,8	87,5	81,1
10 / 26 V DC	83,9	88,7	94,5	94,4	91,4	83,6
11 / 18 V DC	79,8	87,3	91,9	92,1	87,5	80,4
11 / 26 V DC	82,9	88,5	93,8	94,1	90,7	83,3
12 / 18 V DC	71,4	83,9	86,7	85,8	83,5	72,7
12 / 26 V DC	75,8	86,2	88,6	89,6	87,9	76,1
13 / 18 V DC	79,3	86,9	91,5	91,7	87,1	80,1
13 / 26 V DC	83,3	88,7	94,1	94,8	91,0	83,6
14 / 18 V DC	79,4	86,9	91,4	91,6	87,3	80,8
14 / 26 V DC	81,7	88,1	93,2	93,4	90,3	82,5
15 / 18 V DC	77,2	84,2	87,2	87,1	82,3	77,1
15 / 26 V DC	78,3	84,8	88,6	88,7	84,9	78,6
16 / 18 V DC	76,6	85,6	87,9	87,7	84,0	75,2
16 / 26 V DC	81,0	86,6	91,1	91,5	87,7	80,8
17 / 18 V DC	78,0	86,9	89,3	89,3	84,8	78,0
17 / 26 V DC	82,2	87,9	92,5	92,7	88,8	82,1
18 / 18 V DC	77,9	86,8	89,1	88,9	85,1	77,3
18 / 26 V DC	88,2	87,7	92,2	92,6	88,8	81,9
19 / 18 V DC	78,0	87,0	89,3	89,2	84,8	77,2
19 / 26 V DC	82,3	87,9	92,4	92,8	88,8	82,1
20 / 18 V DC	77,0	84,0	87,6	87,4	82,7	77,5
20 / 26 V DC	78,3	84,6	88,3	88,7	84,9	78,4
21 / 18 V DC	77,8	87,1	89,2	89,1	84,7	77,0
21 / 26 V DC	82,2	88,0	92,5	92,7	88,9	82,1
22 / 18 V DC	72,5	84,6	87,7	86,6	84,4	73,7
22 / 26 V DC	74,9	85,4	87,5	88,3	86,7	75,1
23 / 18 V DC	79,1	86,5	89,8	89,6	84,6	78,1
23 / 26 V DC	81,8	88,4	92,5	92,6	89,1	81,1
24 / 18 V DC	75,7	84,0	86,5	85,6	82,8	74,1
24 / 26 V DC	75,9	84,3	86,1	86,6	84,3	75,7
25 / 18 V DC	79,9	87,4	92,0	92,1	87,5	80,9
25 / 26 V DC	82,7	88,8	94,2	94,9	91,8	84,3
26 / 18 V DC	80,0	86,9	91,1	90,8	85,5	78,6
26 / 26 V DC	82,8	88,6	94,0	93,9	89,6	81,6
27 / 18 V DC	79,4	86,9	91,5	91,7	87,1	80,1
27 / 26 V DC	82,4	88,5	94,0	94,8	91,6	84,1

Tonart / Spannungsversorgung	Minimaler Schallpegel [dBA] je nach Winkel [°]					
	15°	45°	75°	105°	135°	165°
28 / 18 V DC	75,7	79,5	86,9	86,0	78,8	74,6
28 / 26 V DC	76,4	80,3	85,9	87,1	80,5	76,4
29 / 18 V DC	78,9	87,5	90,9	90,8	85,4	79,5
29 / 26 V DC	84,0	88,4	94,1	94,5	90,2	84,1
30 / 18 V DC	77,2	85,5	89,0	88,9	83,6	77,1
30 / 26 V DC	80,7	88,4	92,3	92,0	87,9	79,9
31 / 18 V DC	78,9	86,4	90,1	90,2	84,9	78,8
31 / 26 V DC	79,8	86,5	91,7	91,8	87,9	80,5
32 / 18 V DC	77,1	85,5	89,0	89,0	83,7	77,3
32 / 26 V DC	80,7	88,3	92,2	91,9	87,8	79,8

Tabelle 2.

4. Wartung

Die Elemente des Brandmeldesystems müssen regelmäßig gewartet werden. Der Signalgeber SPP-400 benötigt regelmäßige Wartungs- und Instandhaltungsarbeiten, die mindestens alle 6 Monate durchgeführt werden sollen. Bei den Räumen mit schwierigen Betriebsbedingungen (z. B. Staub, Korrosionsgefahr, usw.) sollen die periodischen Prüfungen häufiger durchgeführt werden.

Im Rahmen der Wartungsarbeiten führen Sie in der Zentrale einen Test aus und prüfen Sie, ob die akustische Signalisierung funktioniert. Die Beschreibung der Testdurchführung finden Sie in den Anleitungen der Zentrale ACSP-402. Der Start des Tests und die Testaktivierung der Geräte werden im Ereignisspeicher der Zentrale registriert. Vergewissern Sie sich während des Tests, ob sich der Standort des Gerätes nicht geändert hat (z. B. zwei Geräte miteinander vertauscht wurden).

5. Technische Daten

Spannungsversorgung.....	18...26 V DC
Ruhestromaufnahme	0,25 mA
Stromaufnahme im Alarmmodus	4 mA
Betriebstemperaturbereich.....	-10°C...+55°C
Max. Feuchtigkeit.....	95%
Schutzart.....	IP21C
Typ der Anwendungsumgebung	A
Abmessungen.....	108 x 108 x 87 mm
Gewicht.....	224 g

Der akustische Signalgeber vom Typ SPP-400 erfüllt die grundlegenden Anforderungen der Verordnungen und Richtlinien der Europäischen Union:

CPR 305/2011 Verordnung (EU) des Europäischen Parlaments und des Rates vom 9. März 2011 zur Festlegung harmonisierter Bedingungen für die Vermarktung von Bauprodukten und zur Aufhebung der Richtlinie 89/106/EWG des Rates;

EMC Richtlinie 2014/30/EU über die elektromagnetische Verträglichkeit;

LVD Richtlinie 2014/35/EU über Niederspannung.

Die Zertifizierungsstelle CNBOP-PIB in Józefów erstellte für den akustischen Signalgeber SPP-400 das Zertifikat der Leistungsbeständigkeit des Bauprodukts **1438-CPR-0859**. Das Zertifikat bestätigt die Übereinstimmung mit den Anforderungen der Normen EN 54-3:2003+A1:2002+A2:2006 und EN 54-17:2005 + AC:2007.

Das Zertifikat und die Leistungserklärung können Sie von unserer Website **www.satel.pl** herunterladen.

Der akustische Signalgeber vom Typ SPP-400 erhielt von CNBOP-PIB in Józefów die Zulassungsbescheinigung **Nr. 4768/2022**.

Die Zulassungsbescheinigung können Sie von unserer Website **www.satel.pl** herunterladen.



SATEL Sp. z o.o. • ul. Budowlanych 66 • 80-298 Gdańsk • POLEN

1438

1438-CPR-0859

Leistungserklärung DOP/CPR/0859

EN 54 3:2003+A1:2002+A2:2006

EN 54-17:2005 + AC:2007

Brandsicherheit.

Akustischer Signalgeber SPP-400 (Typ A).

Wesentliche Merkmale – siehe Leistungserklärung DOP/CPR/0859.

Technische Daten – siehe vorliegende Anleitung.