

Netzwerk Bullet Kamera

Kurzanleitung



AUS GUTEM GRUND
GRUNDIG

GD-CI-AP4637T

GD-CI-AT8637T

Kurzanleitung

Über diese Anleitung

Diese Anleitung beinhaltet Instruktionen für die Verwendung und Verwaltung des Produktes. Bilder, Diagramme, Grafiken und alle weiteren Informationen dienen ausschließlich der Beschreibung und Erklärung. Die in der Anleitung enthaltenen Informationen können durch Firmware Updates oder andere Gründe abweichen.

Die aktuellste Version finden sie unter

WWW.GRUNDIG-SECURITY.COM

Haftungsbeschränkung / Haftungsausschluss

Abetechs GmbH (Grundig Security) veranlasst alle notwendigen Schritte, um die Vollständigkeit und Korrektheit der Inhalte dieses Dokumentes zu überprüfen. Alle Angaben sind jedoch ohne förmliche Gewährleistung. Die Verwendung dieses Dokumentes und die daraus entstehenden Folgen liegen ausschließlich in der eigenen Verantwortung des Nutzers. Abetechs GmbH (Grundig Security) behält sich das Recht vor, den Inhalt dieses Dokuments ohne Ankündigung zu ändern. Design und Angaben können ebenfalls ohne Ankündigung geändert werden.

Das hier beschriebene Produkt mit seiner Hardware, Software und Dokumentation wird "wie es ist" zur Verfügung gestellt, ohne jegliche Gewährleistung, ausgedrückt oder impliziert, einschließlich, ohne Einschränkung, Handelsüblichkeit, zufriedenstellende Qualität, Eignung für einen bestimmten Zweck und Nichtverletzung einer dritten Partei.

In keinem Fall haften unser Unternehmen und seine Mitarbeiter oder Beauftragte Ihnen gegenüber für irgendwelche besonderen, Folge-, Neben- oder indirekten Schäden, einschließlich unter anderem Schäden für den Verlust von Geschäftsgewinnen, Betriebsunterbrechung oder Verlust von Daten oder Dokumentation im Zusammenhang mit der Verwendung dieses Produkts, auch wenn unser Unternehmen auf die Möglichkeit solcher Schäden hingewiesen wurde.

Warenzeichen:

Jedes der hier genannten Warenzeichen ist registriert. Der Name dieses Produkts und andere in diesem Handbuch erwähnte Marken sind eingetragene Marken ihrer jeweiligen Firma.

Das Urheberrecht an diesem Dokument ist vorbehalten. Dieses Dokument darf ohne ausdrückliche Genehmigung weder ganz noch teilweise vervielfältigt, verbreitet oder verändert werden.

OPEN SOURCE LIZENZINFORMATIONEN

Die mit Grundig-Produkten gelieferten Softwarekomponenten können urheberrechtlich geschützte Software enthalten, die unter verschiedenen Open-Source-Software-Lizenzen lizenziert ist. Detaillierte Informationen zu den enthaltenen Open-Source-Softwarepaketen, den verwendeten Paketversionen, Lizenzinformationen und vollständigen Lizenzbedingungen finden Sie auf den Produktdetailseiten auf unserer Website. Die vollständige Open-Source-Software-Lizenzinformation ist auch in Firmware-Dateien betroffener Produkte enthalten. Weitere Informationen finden Sie auf der CD-ROM und den Handbüchern Ihres Produkts.

Sie können den vollständigen entsprechenden Open-Source-Teil eines bestimmten Produkts von uns für einen Zeitraum von drei Jahren nach unserer letzten Lieferung dieses Produkts erhalten, indem Sie eine E-Mail an folgende Adresse senden: info@grundig-security.com

Sicherheitshinweise

Stellen Sie sicher, dass Sie nur das Netzteil verwenden, das im Datenblatt des Produkts angegeben ist. Wenn Sie einen anderen Adapter verwenden oder das Netzteil falsch anschließen, kann dies zu Explosionen, Feuer, Stromschlägen oder zur Beschädigung des Produkts führen. Schließen Sie nicht mehrere Geräte an einen Netzadapter an, da dies zu Überlastung des Adapters führen und zu Überhitzung und Brand führen kann. Stellen Sie sicher, dass der Stecker des Netzteils fest mit der Steckdose verbunden ist.

Stellen Sie keine Behälter mit Flüssigkeiten auf das Produkt. Legen Sie keine leitenden Gegenstände wie Werkzeuge, Schrauben, Münzen oder andere Metallgegenstände auf das Produkt. Diese können vom Produkt herunterfallen oder einen Brand oder Stromschlag oder andere körperliche Verletzungen verursachen.

Drücken oder schieben Sie keine scharfen Gegenstände oder Gegenstände in das Gerät, da dies zu Schäden am Produkt, Feuer, Stromschlägen und / oder Verletzungen führen kann.

Belüftungsöffnungen nicht blockieren, falls vorhanden. Stellen Sie sicher, dass das Produkt gut belüftet ist, um eine Überhitzung zu vermeiden.

Setzen Sie das Gerät keinen Erschütterungen aus und lassen Sie das Produkt nicht fallen.

Wenn das Produkt Batterien verwendet, verwenden Sie bitte einen

Batterietyp, der vom Hersteller empfohlen wird. Unsachgemäßer Gebrauch oder Austausch der Batterie kann zur Explosion führen.

Verwenden Sie kein Zubehör, das nicht von GRUNDIG empfohlen wird. Modifizieren Sie das Produkt in keiner Weise.

Wenn das Produkt zu riechen beginnt oder Rauch aus dem Gerät austritt, schalten Sie das Produkt sofort aus und trennen Sie es vom Stromnetz, um Feuer oder Stromschläge zu vermeiden. Dann wenden Sie sich an Ihren Händler oder das nächste Servicecenter.

Wenn das Produkt nicht ordnungsgemäß funktioniert, wenden Sie sich an Ihren Händler oder das nächstgelegene Kundendienstzentrum. Öffnen, zerlegen oder verändern Sie das Produkt niemals selbst. GRUNDIG übernimmt keine Haftung oder Verantwortung für Probleme, die durch versuchte und nicht autorisierte Reparatur und Wartung verursacht werden.

Spezielle Installationsanleitung für IP-Kameras

Stellen Sie sicher, dass die neueste Firmware auf dem IP-Gerät installiert ist. Sie können die neueste Firmware von der Website www.grundig-security.com oder unter techsupport@grundig-security.com beziehen.

Berühren Sie das Sensormodul nicht mit den Fingern.

Richten Sie die Kamera oder das Kameraobjektiv nicht auf ein starkes Licht wie die Sonne oder eine helle Lampe. Ein irreversibler Schaden an der Kamera kann durch starkes Licht verursacht werden.

Setzen Sie den Sensor des Produkts keinen Laserstrahlen aus, da dies den Sensor beschädigen könnte.

Wenn das Produkt IR unterstützt, müssen Sie einige Vorkehrungen treffen, um eine IR-Reflexion zu verhindern. Stellen Sie das Produkt nicht in der Nähe von reflektierenden Oberflächen von Objekten auf, da dies zu Reflexionen führen kann. Wenn das Produkt über eine Kuppelabdeckung verfügt, entfernen Sie die Schutzfolie erst nach der Installation, um Staub und Fett auf der Kamera zu vermeiden, die zu Reflexionen führen können. Der Schaumstoffring um die Linse herum muss bündig an der inneren Oberfläche der Blase anliegen, um die Linse von den IR-LEDs zu isolieren. Befestigen Sie die Kuppelabdeckung am Kameragehäuse, so dass der Schaumstoffring und die Kuppelabdeckung nahtlos angebracht sind.

Verwenden Sie zum Reinigen ein sauberes Tuch mit etwas Ethanol und wischen Sie es vorsichtig ab. Verwenden Sie auf keinen Fall alkalische Reinigungsmittel.

Wenn ein Handschuh in der Verpackung enthalten ist, verwenden Sie ihn, um die Produktabdeckung zu öffnen. Berühren Sie die Produktabdeckung nicht direkt mit den Fingern, da der saure Schweiß der Finger die Oberflächenbeschichtung der Produktabdeckung beschädigen kann.

Inhalt

1 Produktbeschreibung	7
2 Installation.....	9
2.1 Speicherkarteninstallation.....	10
2.2 Kameramontage.....	12
2.2.1 Decken/ Wandmontage	12
2.2.2 Montage mit einer Unterputzdose.....	17
3 Einstellen der Netzwerkkamera über LAN.....	19
3.1 Verkabelung	19
3.2 Aktivieren der Kamera.....	20
3.2.1 Aktivierung über Webbrowser	20
3.2.2 Aktivierung über IP-Finder Tool.....	22
3.3 Ändern der IP-Adresse.....	24
4 Zugriff über Webbrowser	26
4.1 Initialisieren der Speicherkarte	28

1 Produktbeschreibung



Abbildung 1-1 Überblick über die Kamera

Tabelle 1-1 Beschreibung

Nr.	Beschreibung
1	Sonnenblende
2	Objektiv
3	Vordere Abdeckung
4	Dreiaachsen Halterung
5	Anschlussdose
6	Seitlicher Auslassdeckel
7	Alarmschnittstelle
8	Audioschnittstelle
9	RJ 45 Netzwerkschnittstelle
10	Stromschnittstelle
11	Abdeckung
12	Reset Taste
13	Video Ausgang (BNC)
14	Speicherkartensteckplatz

Hinweis:

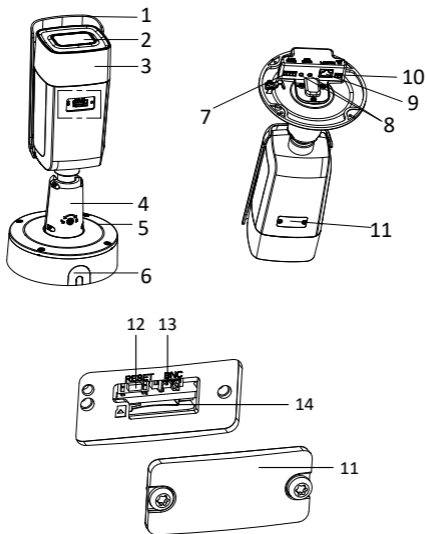
Verwenden Sie die Reset Taste, um die Kamera neu zu starten:
 Drücken und halten Sie die Reset Taste für circa 10 Sekunden wenn die Kamera eingeschaltet ist oder neu startet, um die

Werkseinstellungen einschließlich Benutzernamen, Passwort, IP Adresse, Portnummer, etc. wiederherzustellen.

2 Installation

Bevor Sie anfangen:

- Überprüfen Sie, ob sich das Gerät in der Verpackung in einem einwandfreien Zustand befindet und alle Montageteile enthalten sind.
- Die Standard Netzspannung beträgt 12VDC oder PoE (802.3af). Bitte stellen Sie sicher, dass Ihr Netzteil über die erforderlichen Eigenschaften verfügt.
- Stellen Sie sicher, dass jegliche zugehörige Ausrüstung während der Installation ausgeschaltet ist.
- Überprüfen Sie, ob die Umweltbedingungen während der Installation den Vorgaben entsprechen.
- Stellen Sie sicher, dass die Wand stabil genug ist, um das Vierfache des Gewichts der Kamera und der Wandhalterung tragen zu können.

Für die Kamera, die IR unterstützt, müssen Sie die folgenden Vorsichtsmaßnahmen beachten, um eine IR-Reflexion zu vermeiden:

- Stellen Sie sicher, dass sich keine spiegelnden Oberflächen nahe der Kameralinse befinden. Die IR Beleuchtung der Kamera könnte sonst zurück in das Objektiv reflektiert werden.

2.1 Speicherkarteninstallation

Die Kamera unterstützt die Installation von Speicherkarten.

Schritte:

1. Lösen Sie die Schrauben mit dem mitgelieferten Inbusschlüssel, um die Abdeckung des Speicherkartensteckplatzes zu entfernen.



Abbildung 2-1 Abnehmen der Abdeckung des
Speicherkartensteckplatzes

2. Setzen Sie die Speicherkarte in den Kartensteckplatz ein.

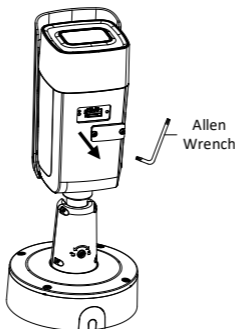

Abbildung 2-2 Einsetzen der Speicherkarte

3. Ziehen Sie die Schrauben fest, um die Steckplatzabdeckung wieder zu befestigen.

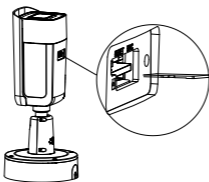

Abbildung 2-3 Wiederanbringen der Abdeckung

2.2 Kameramontage

2.2.1 Decken/ Wandmontage

Schritte:

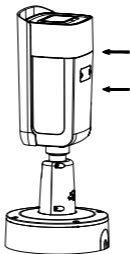
1. Bohren Sie die Schraubenlöcher in die Wand / Decke gemäß den Löchern 1 des mitgelieferten Adapters.



Abbildung 2-4 Bohren Sie Löcher in die Wand / Decke

2. Befestigen Sie den Adapter mit den Schrauben an der Wand / Decke.

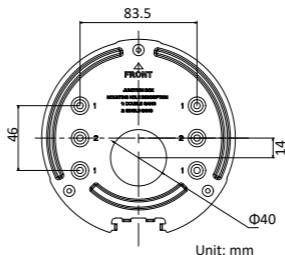

Abbildung 2-5 Anbringen des Adapters

3. Lösen Sie die Schrauben, um die Anschlussdose abzunehmen.

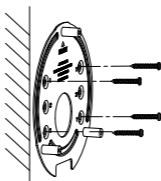

Abbildung 2-6 Abnehmen der Anschlussdose

4. Verlegen Sie die Kabel durch die Verschlussstopfen in der Anschlussdose.

- 1). Durchstecken Sie die Verschlussstopfen an der Anschlussdose.
- 2). Führen Sie das Kabel durch den Verschlussstopfen.

Hinweis:

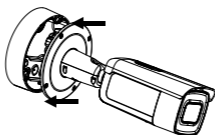
- Verwenden Sie für die RJ45-Netzwerkschnittstelle das mitgelieferte Kabelführungswerkzeug.

- Bei der Audio-Schnittstelle führen Sie zuerst das Audiokabel durch den Verschlussstopfen und anschließend den Audioanschluss mit dem Kabel.



Abbildung 2-7 Führen des RJ45-Netzwerkkabels durch den Verschlussstopfen



Abbildung 2-8 Führen des Kabels durch die Anschlussdose

5. Befestigen Sie die Anschlussdose in der Wand / Decke mit Schrauben.

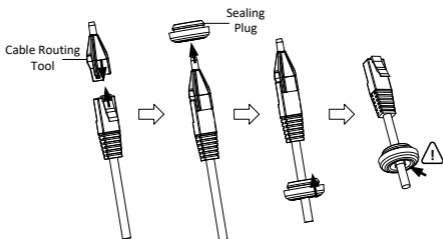

Abbildung 2-9 Befestigen der Anschlussdose

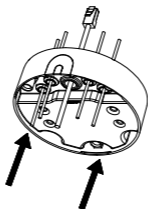
6. Haken Sie die Kamera mit dem Sicherheitsseil an die Anschlussdose und verbinden Sie die Kabel mit der Kamera.

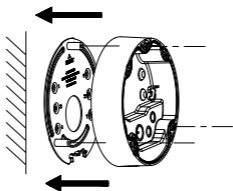

Abbildung 2-9 Anhängen der Kamera an die Anschlussdose

7. Befestigen Sie die Kamera mit den Schrauben an der Anschlussdose.

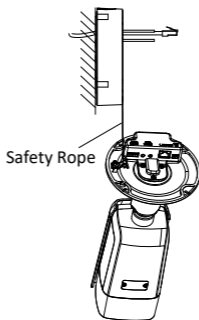

Abbildung 2-10 Befestigen der Kamera

8. Passen Sie den Blickwinkel an.

Die 3-Achsen-Einstellung (Schwenken / Neigen / Drehen) ermöglicht die Einstellung für optimale Kameradrehung und -positionierung. Befolgen Sie die nachstehenden Schritte, um den Blickwinkel einzustellen.

Schritte:

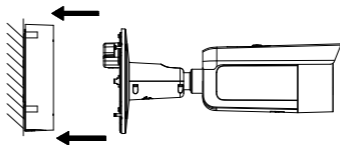
- 1). Lösen Sie die Feststellschraube mit dem mitgelieferten Inbusschlüssel.
- 2). Passen Sie den Blickwinkel der Kamera an. Der Einstellbereich des Schwenkens reicht von 0 ° bis 360 °, die Neigung von 0 ° bis 90 ° und die Drehung von 0 ° bis 360 °.
- 3). Ziehen Sie die Feststellschraube fest.



Abbildung 2-11 Anpassen des Blickwinkels

Stellen Sie Zoom und Fokus ein.

Sie können den Zoom- und Fokuspegel am PTZ-Bedienfeld einstellen, indem Sie die Kamera über einen Webbrowser oder eine Client-Software aufrufen.

Detaillierte Anweisungen finden Sie in der *Bedienungsanleitung*.

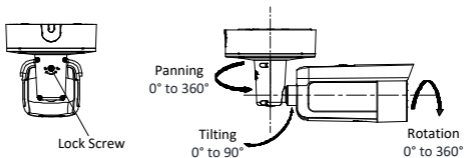

Abbildung 2-12 Zoom und Fokuseinstellung über den Webbrowser

2.2.2 Montage mit einer Unterputzdose

Bevor Sie anfangen:

Die Unterputzdose ist nicht im Lieferumfang enthalten.

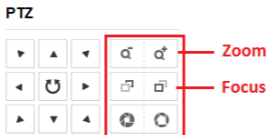
Schritte:

1. Befestigen Sie den Adapter mit den Schrauben an einer Unterputzdose.
2. Verlegen Sie die Kabel der Kamera.
3. Befestigen Sie die Unterputzdose und die Kamera am Adapter.



Abbildung 2-13 Montage mit einer Unterputzdose

4. Stellen Sie den Blickwinkel ein. Siehe Schritt 8 in Abschnitt 2.2.1 für Details.
5. Passen Sie Zoom und Fokus an. Siehe Schritt 9 in Abschnitt 2.2.1 für Details.

3 Einstellen der Netzwerkkamera über LAN

Hinweis:

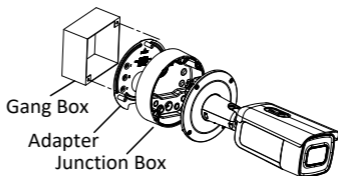
Bedenken Sie bitte, dass die Verwendung des Produkts mit Internetzugang möglicherweise Risiken für die Netzwerksicherheit birgt. Um Netzwerkangriffe und Informationslecks zu vermeiden, sichern Sie ihr Netzwerk bitte entsprechend ab.

Sollte das Produkt nicht ordnungsgemäß funktionieren, wenden Sie sich an Ihren Händler oder das nächstgelegene Kundendienstzentrum.

3.1 Verkabelung

Schließen Sie die Kamera gemäß den folgenden Abbildungen an das Netzwerk an.



Abbildung 3-1 Direkte Verbindung

Netzwerk Kamera



Router/Switch

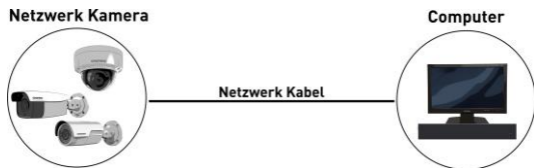

Computer



Netzwerk Kabel

Netzwerk Kabel

Abbildung 3-2 Verbindung über einen Switch oder Router

3.2 Aktivieren der Kamera

Sie müssen die Kamera zunächst aktivieren, indem Sie ein sicheres Passwort für die Kamera festlegen, bevor Sie die Kamera verwenden können.

Die Aktivierung über den Webbrowser und die Aktivierung über das Grundig IP-Finder Tool werden unterstützt. Wir werden die Aktivierung per Grundig IP-Finder Tool und Aktivierung via Web-Browser als Beispiele für die Aktivierung der Kamera verwenden.

3.2.1 Aktivierung über Webbrowser

Schritte:

1. Schalten Sie die Kamera ein. Verbinden Sie die Kamera mit Ihrem Computer oder dem Switch / Router, mit dem Ihr Computer verbunden ist.
2. Geben Sie die IP-Adresse in die Adressleiste des Webbrowsers ein und drücken Sie die Eingabetaste, um die Aktivierungsoberfläche zu öffnen.

Hinweise:

- Die Standard-IP-Adresse der Kamera lautet 192.168.1.100.
- Der Computer und die Kamera sollten zum selben Subnetz gehören.
- Wenn die Kamera standardmäßig DHCP aktiviert hat, müssen Sie die Grundig IP-Finder Tool verwenden, um die IP-Adresse zu suchen.

Aktivierung

Benutzername admin

Passwort Stark

Ungültiger Kennwortbereich [8-16]
Kennwort kann eine Kombination aus
Zahlen, Klein- und Großbuchstaben
und Sonderzeichen aufweisen und
sollte mindestens zwei Arten davon
aufweisen.

Bestätigen

OK

Abbildung 3-3 Aktivierungsoberfläche (Web)

3. Erstellen Sie ein Passwort und geben Sie das Passwort in das Passwortfeld ein.



STARKES PASSWORT EMPFOHLEN– *Wir empfehlen Ihnen dringend, ein sicheres Passwort Ihrer Wahl zu erstellen (mit mindestens 8 Zeichen, einschließlich Groß- und Kleinbuchstaben, Zahlen und Sonderzeichen), um die Sicherheit Ihres Produkts zu erhöhen. Wir empfehlen, dass Sie Ihr Passwort regelmäßig zurücksetzen, insbesondere im Hochsicherheitssystem. Durch das monatliche oder wöchentliche Zurücksetzen des Kennworts können Sie Ihr Produkt besser schützen.*

-
4. Bestätigen Sie das Passwort.
 5. Klicken Sie auf **OK**, um das Passwort zu speichern und die Live View-Oberfläche aufzurufen.

3.2.2 Aktivierung über IP-Finder Tool

Das Grundig IP-Finder Tool wird verwendet, um angeschlossene Geräte zu erkennen, die Kamera zu aktivieren und das Passwort zurückzusetzen.

Holen Sie sich das Grundig IP-Finder Tool von der mitgelieferten CD oder der offiziellen Website und installieren Sie sie entsprechend den Anweisungen. Befolgen Sie die Schritte zum Aktivieren der Kamera. Weitere zwei Aktivierungsmethoden finden Sie in der Bedienungsanleitung.

Schritte:

1. Führen Sie das Grundig IP-Finder Tool aus, um nach angeschlossenen Geräten zu suchen.
2. Überprüfen Sie den Gerätestatus in der Geräteliste und wählen Sie das inaktive Gerät aus.



Abbildung 3-4 Grundig IP-Finder Oberfläche

Hinweis:

Das Grundig IP-Finder Tool unterstützt das Aktivieren der Kamera im Batch-Modus. Einzelheiten finden Sie im Benutzerhandbuch des Grundig IP-Finders.

- Erstellen und geben Sie das neue Passwort in das Passwortfeld ein und bestätigen Sie das Passwort.

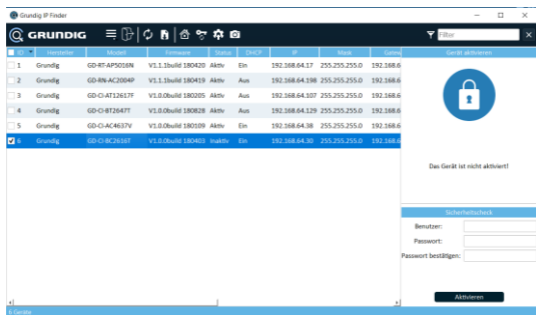

STARKES PASSWORT EMPFOHLEN– *Wir empfehlen Ihnen dringend, ein sicheres Passwort Ihrer Wahl zu erstellen (mit mindestens 8 Zeichen, einschließlich Groß- und Kleinbuchstaben, Zahlen und Sonderzeichen), um die Sicherheit Ihres Produkts zu erhöhen. Wir empfehlen, dass Sie Ihr Passwort regelmäßig zurücksetzen, insbesondere im Hochsicherheitssystem. Durch das monatliche oder wöchentliche Zurücksetzen des Kennworts können Sie Ihr Produkt besser schützen.*

4. Klicken Sie auf **Aktivieren**, um die Aktivierung zu starten. Sie können überprüfen, ob die Aktivierung im Popup-Fenster abgeschlossen ist. Wenn die Aktivierung fehlgeschlagen ist, stellen Sie sicher, dass das Kennwort die Anforderung erfüllt und versuchen Sie es erneut.

3.3 Ändern der IP-Adresse

Zweck:

Um die Kamera über LAN (Local Area Network) anzuzeigen und zu konfigurieren, müssen Sie die Netzwerkkamera im selben Subnetz mit Ihrem PC verbinden.

Verwenden Sie das Grundig IP-Finder Tool, um die IP-Adresse des Geräts zu suchen und zu ändern. Als Beispiel nehmen wir die Änderung der IP-Adresse über den Grundig IP-Finder vor.

Schritte:

1. Führen Sie den Grundig IP-Finder aus.
2. Wählen Sie ein aktiviertes Gerät.

-
3. Ändern Sie die IP-Adresse des Gerätes auf dasselbe Subnetz ihres Computers, indem Sie entweder die IP-Adresse manuell ändern oder bei "DHCP" das Häkchen setzen.

Aktualisieren Sie die Netzwerkparameter

DHCP

IP Adresse:

 Maske:

Gateway:

SDK Port:

HTTP Port:

Abbildung 3-5 Ändern der IP-Adresse

4. Geben Sie das Administratorkennwort ein und klicken Sie auf **Ändern**, um die Änderung Ihrer IP-Adresse zu aktivieren.
- Die Änderung der Batch-IP-Adresse wird vom Grundig IP-Finder unterstützt. Einzelheiten finden Sie im Benutzerhandbuch des Grundig IP-Finders.

4 Zugriff über Webbrowser

Systemanforderungen:

Betriebssystem: Microsoft Windows XP SP1 und höher

CPU: 2,0 GHz oder höher

RAM: 1G oder höher

Anzeige: 1024 × 768 Auflösung oder höher

Webbrowser: Internet Explorer 8.0 und höher, Apple Safari 5.0.2 und höher, Mozilla Firefox 5.0 und höher und Google Chrome 18 und höher

Schritte:

1. Öffnen Sie den Webbrowser.
2. Geben Sie in der Adresszeile des Browsers die IP-Adresse der Netzwerkkamera ein und drücken Sie die **Eingabetaste**, um die Login-Oberfläche aufzurufen.

Hinweis:

Die Standard-IP-Adresse lautet 192.168.1.100. Es wird empfohlen, die IP-Adresse in dasselbe Subnetz des Computers zu ändern.

3. Geben Sie den Benutzernamen und das Passwort ein.

Der Administrator sollte die Gerätekonten und Benutzer- / Benutzerberechtigungen ordnungsgemäß konfigurieren. Löschen Sie unnötige Konten und Benutzerberechtigungen.

Hinweis:

Die IP-Adresse des Geräts wird gesperrt, wenn der Administrator 7 fehlgeschlagene Kennwortversuche durchführt (5 Versuche für den Benutzer / Bediener).

4. Klicken Sie auf **Login**.



Abbildung 4-1 Login Oberfläche

5. Installieren Sie das Plug-In, bevor Sie das Live-Video anzeigen lassen und die Kamera verwalten. Befolgen Sie die Installationsanweisungen, um das Plug-in zu installieren.

Hinweis:

Möglicherweise müssen Sie den Webbrowser schließen, um die Installation des Plug-ins abzuschließen.

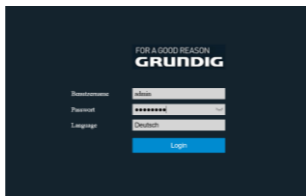
[Please click here to download and install the plug-in. Close the browser when installing the plug-in.](#)

Abbildung 4-2 Plug-in herunterladen

6. Öffnen Sie den Webbrowser nach der Installation des Plug-ins erneut und wiederholen Sie die Schritte 2 bis 4, um sich anzumelden.

Hinweis:

Detaillierte Anweisungen zur weiteren Konfiguration finden Sie in der Bedienungsanleitung.

4.1 Initialisieren der Speicherkarte

Schritte:

Überprüfen Sie den Speicherkartenstatus, indem Sie in der Geräteeinstellungen-Oberfläche auf Speicherstatus tippen. Wenn der Speicherkartenstatus als „Nicht initialisiert“ angezeigt wird, tippen Sie auf, um die Speicherkarte zu initialisieren. Der Status ändert sich dann in „Normal“. Sie können dann mit der Aufzeichnung aller ereignisgesteuerten Videos in der Kamera beginnen, z. B. Bewegungserkennung.

WWW.GRUNDIG-SECURITY.COM